

Накладки UGE



О других кулачках и принадлежностях - на 150 страницах нашего специального каталога!

Экономичное решение: Кулачки для черновой обработки со сменными накладками

- изготовлены из стандартных кулачков SMW-AUTOBLOK
- экономично: замена лишь изношенных накладок за секунды
- увеличенный срок службы по сравнению со стандартными кулачками для черновой обработки

Свойства:

- надежный захват грубых заготовок/отливок/поковок из обычного или материала с высоким пределом прочности на разрыв
- увеличение передачи вращающего момента при обдирке
- быстрая замена изношенных накладок

UGE 10 ид. No. 081845F Закаленная сталь

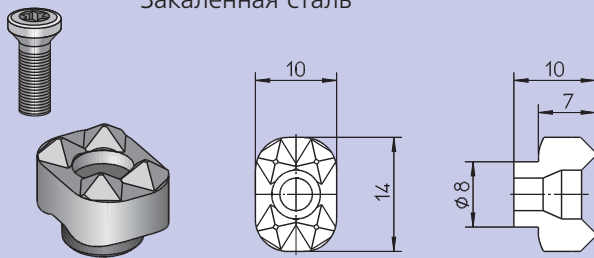

входит в комплект: накладка с Torx винтами

Универсальная накладка с уникальными свойствами (запатентовано):

- для зажима круглых и плоских поверхностей
 - для внешнего и внутреннего зажима
 - переднее крепление болтом
 - посадочное место накладки круглое или плоское с простой возможностью для нарезания резьбы
 - требуется закалка посадочного места
- Torx отвертка ид. No. 085961
■ Torx винт M4 x 13.5 ид. No. 033010

Инструкция по установке:

1. $\varnothing D$ детали + 6 мм + упор + канавку проточить или отфрезеровать; пожалуйста, следуйте размерам на чертеже.
2. просверлить и нарезать резьбу
3. закалить кулачок

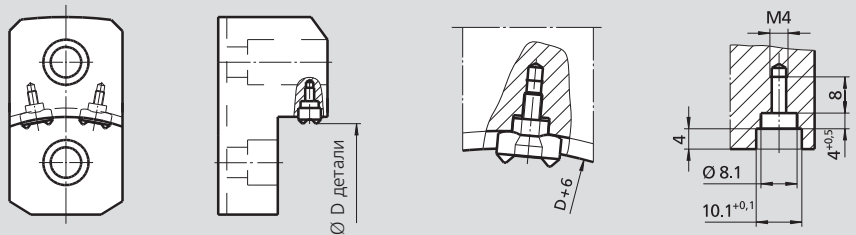

UGE 20 ид. No. 087414 Закаленная сталь

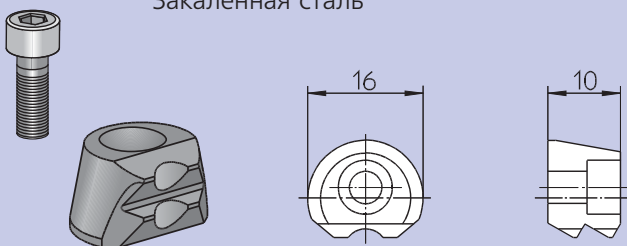

входит в комплект: накладка с винтом под шестигранник M4 x 12 DIN 912

накладка с уникальной формой для внешнего зажима (запатентовано):

- переднее крепление болтом
- притягивающий эффект косыми зубцами
- пригоден для самоцентрирования или вращения
- посадочное место: фрезерование, сверление
- нарезание резьбы легко изготавливается косой фрезой (033611)
- не требуется закалка кулачков
- для внешнего и внутреннего зажима
- винт под шестигранник M4 x 12 DIN 912, ид. No. 010145

Инструкция по установке:

1. $\varnothing D$ детали + 4 мм + посадочное место точится или фрезеруется
2. Фрезерование кармана + сверление и нарезание резьбы

косая фреза ид. No. 033611

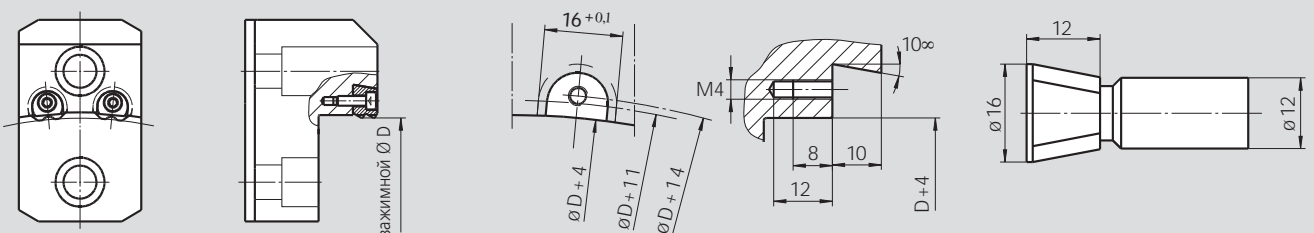

Накладки UGE + FGH Зажимные центры MGH



О других кулачках и принадлежностях - на 150 страницах нашего специального каталога!

UGE 30 ид. No. 089822
твердосплавные

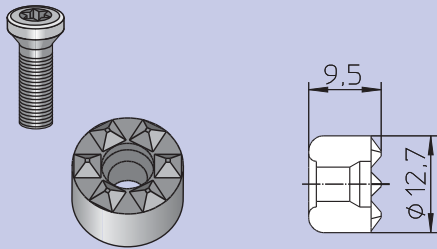

входит в комплект: захват с Torx винтом

накладки для призматических кулачков и фиксаторов (запатентовано):

- для внешнего и внутреннего зажима прямоугольных заготовок
- для токарных и зажимных кулачков и фиксаторов
- передний крепеж на болты
- гнездо под накладку: несложно просверлить отверстие и нарезать резьбу; дно гнезда под 120° (стандартное сверло) или плоское
- для увеличения продуктивности рекомендуется упрочнение выемки под накладку

■ **Torx отвертка ид. No. 085961**

Инструкция по установке:

1. просверлить 12.7 Ø (дно гнезда под 120° или плоское)
2. нарезать резьбу

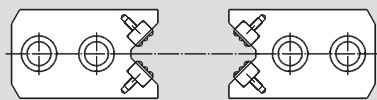

призматические кулачки

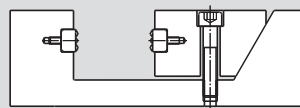

тиски

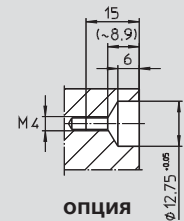
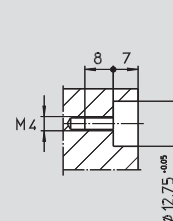

опция

FGH 33 ид. No. 71400133
с твердосплавными
наконечниками
(12 точек)

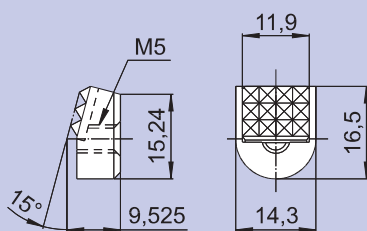

FGH 34 ид. No. 71400134
с твердосплавными
наконечниками
(4 лезвия)

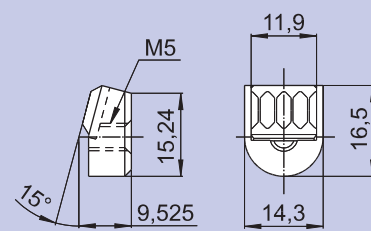

Наклонные накладки с притягивающим эффектом:

- для внешнего зажима
- очень маленькая прямо ориентированная зажимная поверхность
- тыльное крепление под болт
- наклонное посадочное место легко изготавливается
- для увеличения продуктивности рекомендуется упрочнение посадочного места накладки

входит в комплект: накладка без винта

Инструкция по установке накладок FGH:

1. с наклонными на 15° накладными кулачками профрезировать посадочное место Ø 14.3 под накладку
2. просверлить Ø 5.5 как показано на рисунке
3. просверлить Ø 10.5 под головку винта

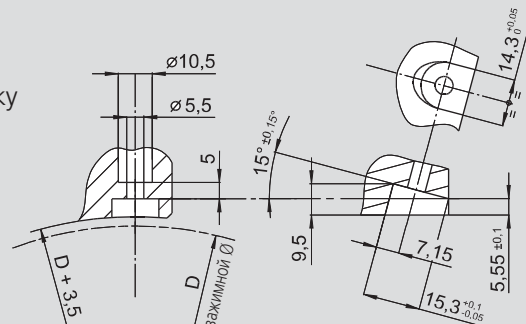

MGH, закаленная сталь

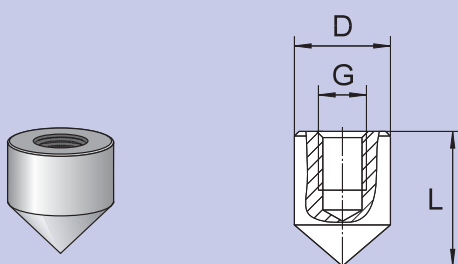

входит в комплект: закаленные центры без винтов

Зажимные центры для кулачков

- для внешнего и внутреннего зажима
- увеличение передачи вращающего момента при обдирке
- заднее крепление под болт
- простая подготовка посадочного места: только просверлить

тип	MGH 6	MGH 10	MGH 12
ид. No.	081851	081852	081853
D	mm 6	10	12
L	mm 10	14	16
G	M3	M5	M6